

	Airbag		Bateria de baixa tensão (12V)		Bateria de tração, alta-tensão
	Desconexão de alta-tensão		Amortecedor pneumático		Zona de alta-resistência
	Componente de alta-tensão		Cabos de alta-tensão		Pré-tensionador do cinto de segurança
	Unidade de controle do SRS		Inflador de gás armazenado		



## 1. Identificação/Reconhecimento



O motor elétrico é silencioso. A luz indicadora “OK” no painel de instrumentos indica que o veículo está disponível para condução. Utilize os EPIs (Equipamentos de Proteção Individual) adequados.

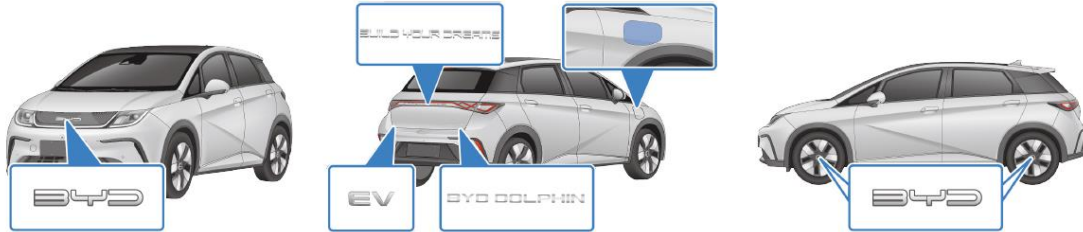

## 2. Imobilização/Estabilização/Elevação

### Imobilização do veículo

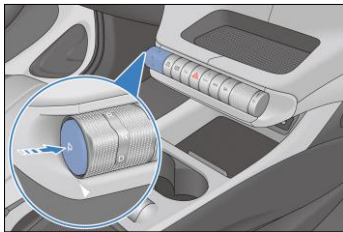

Selecione a marcha “P”.

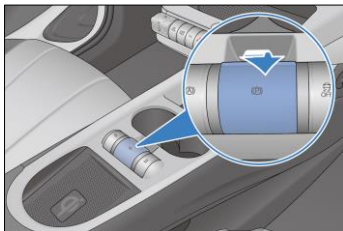

Acione o EPB (Freio de Estacionamento Elétrico).

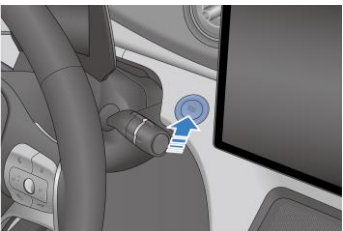

### Desligamento do veículo

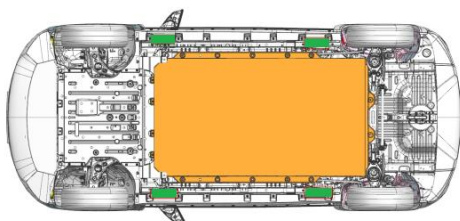

Pressione o botão “START/STOP” para desligar o veículo.

### Elevação do veículo



-  Pontos de elevação
-  Bateria de tração (alta-tensão)

### 3. Resposta Inicial/Regulamentos de Segurança

#### Desativação do sistema de baixa tensão e alta-tensão

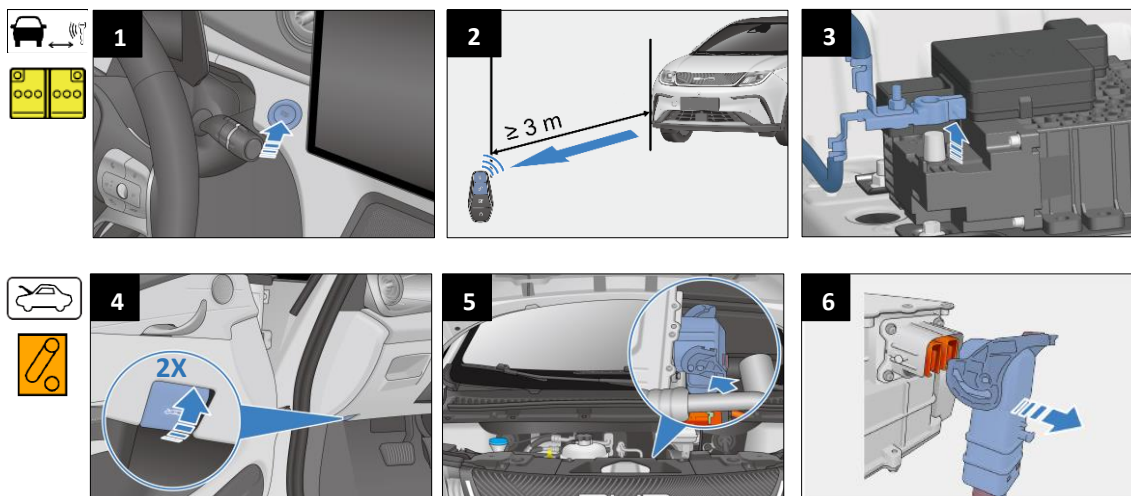

#### Acesso à bateria de baixa tensão (12V)

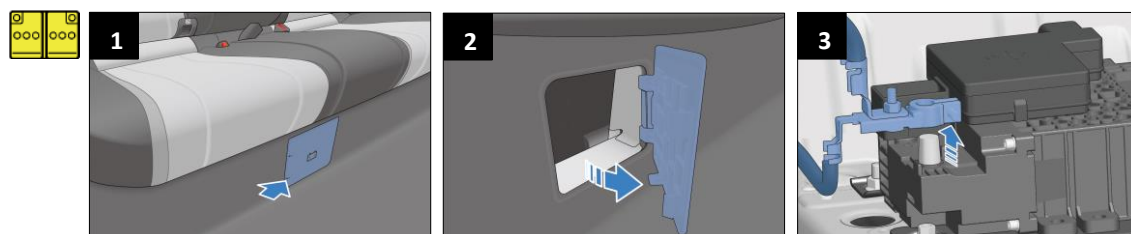

**Não toque, corte ou abra os componentes de tensão elevada e a bateria de tração! Utilize os EPIs adequados!**

**Em caso de acidentes em que os airbags sejam acionados, o sistema de tensão elevada será desativado automaticamente. Após a desativação, o sistema de tensão elevada será desenergizado após aproximadamente 60 segundos.**

### 4. Acesso aos ocupantes

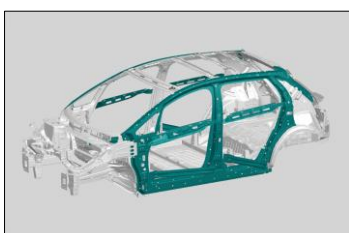

Zona de alta-resistência

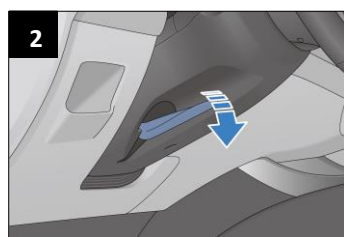
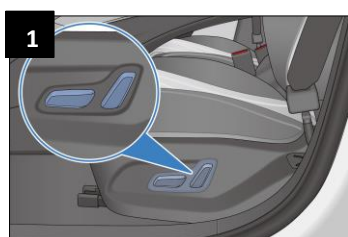

- 1- Ajuste dos bancos dianteiros
- 2- Ajuste do volante de direção



## Tipos de vidros

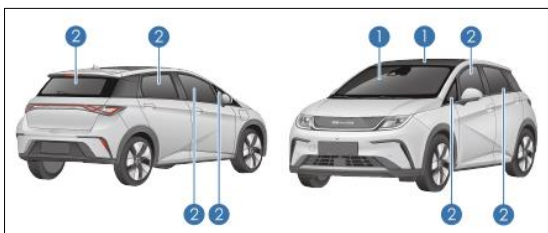

- 1- Vidro laminado
- 2- Vidro temperado

## 5. Armazenamento de Energia/Líquidos/Gases/Sólidos

		12 V
		403,2 V
		R134a 1.000 ± 20g

Quando houver vazamento de líquido de arrefecimento, o conjunto do trem de força pode se tornar instável (limitação de potência) e há risco de fuga térmica. A temperatura deve ser verificada com uma câmera de imagem térmica.

## 6. Em caso de incêndio

Extinguir o fogo utilizando água em abundância.

Risco de danos/ superaquecimento da bateria de tração (alta-tensão)!

## 7. Em Casos de Submersão

Após remover o veículo da água, desligue o sistema de alta-tensão (conforme item 3) e drene a água do veículo. É essencial utilizar os EPIs adequados durante este procedimento.

## 8. Reboque/Transporte/Armazenamento



Localização do olhal para encaixe do gancho de reboque.

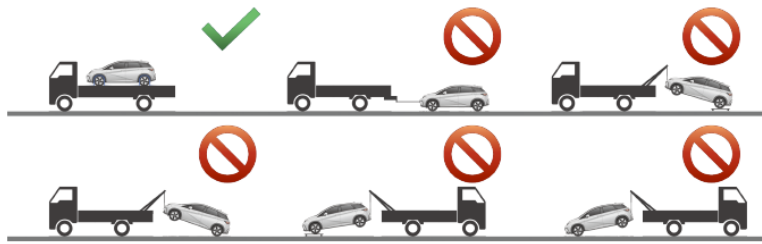

**Armazene o veículo a uma distância segura dos outros veículos!**



**Risco de danos/ superaquecimento da bateria de tração (alta-tensão)!**

## 9. Informações Importantes Adicionais

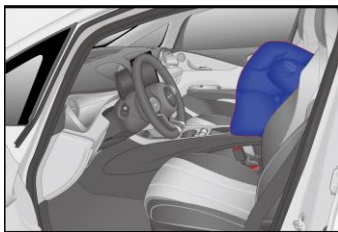

O banco do motorista possui um airbag lateral adicional, localizado no lado direito, conforme indicado na página 1 como

## 10. Definição do Pictogramas Utilizado

	Toxicidade aguda		Componentes do ar-condicionado
	Abertura do capô		Material corrosivo
	Risco de explosão		Material inflamável
	Sinal geral de alerta		Material perigoso para a saúde humana
	Afaste a chave inteligente do veículo		Câmera de imagem térmica
	Utilização de água para extinguir o fogo		Cuidado, eletricidade, alta-tensão
	Cuidado, baixa temperatura		